

NOWOŚĆ



sturmFIX

PLANO 11

ZAPLANUJ DACH PRZYSZŁOŚCI Z PŁASKĄ DACHÓWKĄ BOGEN



NOWOŚĆ - GRAFIT GLAZUROWANY

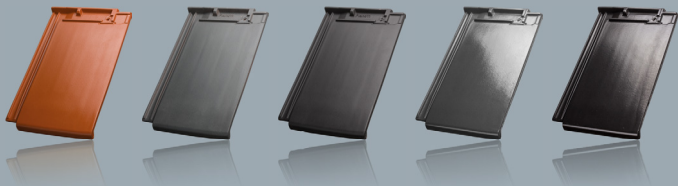

WŁAŚCIWOŚCI - ZALETY

PODWÓJNA
BOCZNA ZAKŁADKA

TOLERANCJA
ok. 20 mm

sturmFIX

TOLERANCJA
ok. 8 mm

NAROŻNIK
CZTERODACHÓWKOWY
(POCZWÓRNE PRZYKRYCIE)

KĄT NACHYLENIA

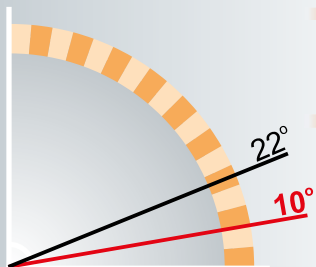

Idealne linie modelu tworzą jego minimalistyczny kształt

Całkowicie płaska dachówka przeznaczona do wyjątkowego, wymagającego, nowoczesnego budownictwa

Poczwórne przykrycie w narożniku czterodachówkowym

Zakończenie okapowe z prostą nowoczesną krawędzią (nie zaokrąglone)

PLANO 11

Harmonijny wygląd szczytów bez widocznej ramy z dachówek skrajnych, poprzez zastosowanie szczytowych dachówek połówkowych

Najlepszy wynik zabezpieczenia przeciwdeszczowego 22° dzięki podwójnej w koło zakładce bocznej

Brak szorstkich i ostrych krawędzi cięcia na dachówce

Wyposażona w system wiatrowy **sturmFIX**

Pewna boczna zakładka i wysokie ożebrowanie dla lepszego zabezpieczenia przeciwdeszczowego

Przeznaczona do układania tak w szeregu jak i naprzemiennie

Wypalana na płasko w najnowszej technologii w pojedynczych „H - KASETACH”

NACHYLENIE POŁĄCI DACHOWEJ SZEREGOWO / NAPRZEMIENNIE

Normatywny	≥ 25°	/	≥ 22°	Normatywny
Z wykorzystaniem wstępnego krycia	≥ 18°	/	≥ 16°	Z wykorzystaniem wstępnego krycia
Z zabezpieczeniem przeciwdeszczowym	≥ 12°	/	≥ 10°	Z zabezpieczeniem przeciwdeszczowym

PLANO 11
MINIMALISTYCZNE PIĘKNO

WŁAŚCIWOŚCI - ZALETY

DACHY BAWARII

BOGENER
DACHZIEGEL

Ułożenie naprzemienne
z dachówkami szczytowymi połówkowymi,
bez widocznej ramy szczytu.

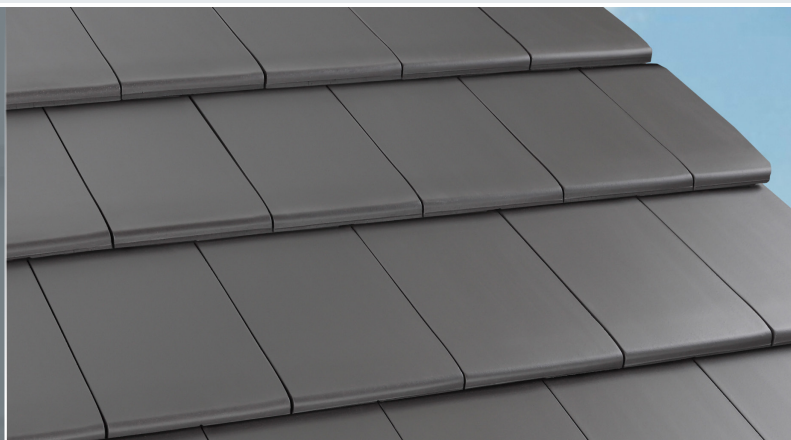

NOWOŚĆ - PLANO 11



Nasz nowy produkt sprostą wszystkim
wymaganiom, tak współczesnej architektury
jak i niestandardowym projektom
renowacyjnym.

Ułożenie szeregowe z wykorzystaniem
pełnych dachówek szczytowych.

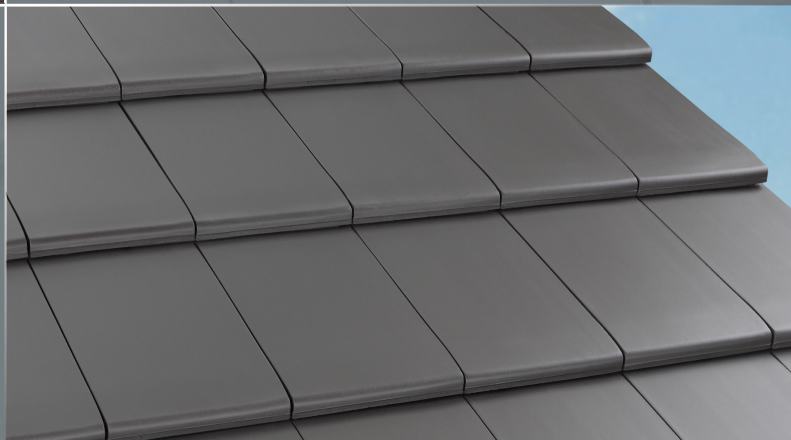

DANE TECHNICZNE -

Zakład STRAUBING

Zapotrzebowanie szt/m ²	min. ok. 11
Długość krycia	ok. 36,0 - 38,0 cm
Śr. szerokość krycia	ok. 24,0 cm
Wymiary zewnętrzne	ok. 28,2 - 45,1 cm
Waga sztuki	ok. 4,1 kg
Sztuk na palecie	200

PLANO 11
MINIMALISTYCZNE PIĘKNO

WWW.BOGEN.PL

INNOWACJE / PATENTY

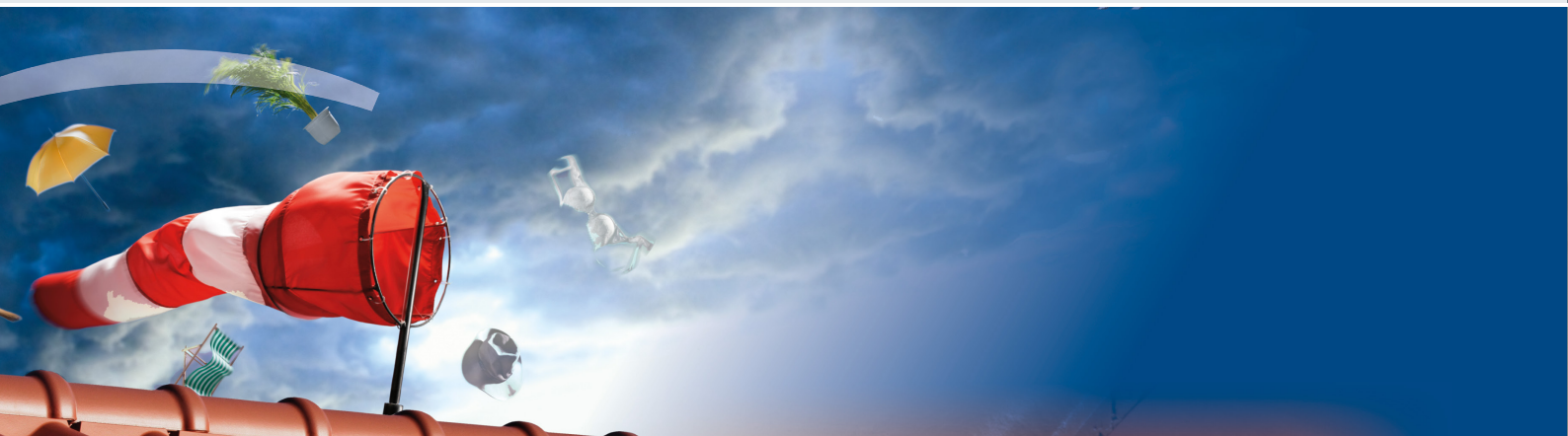

**BURZLIWE CZASY WYMAGAJĄ REWOLUCYJNYCH
ROZWIĄZAŃ - WWW.BOGEN.PL**

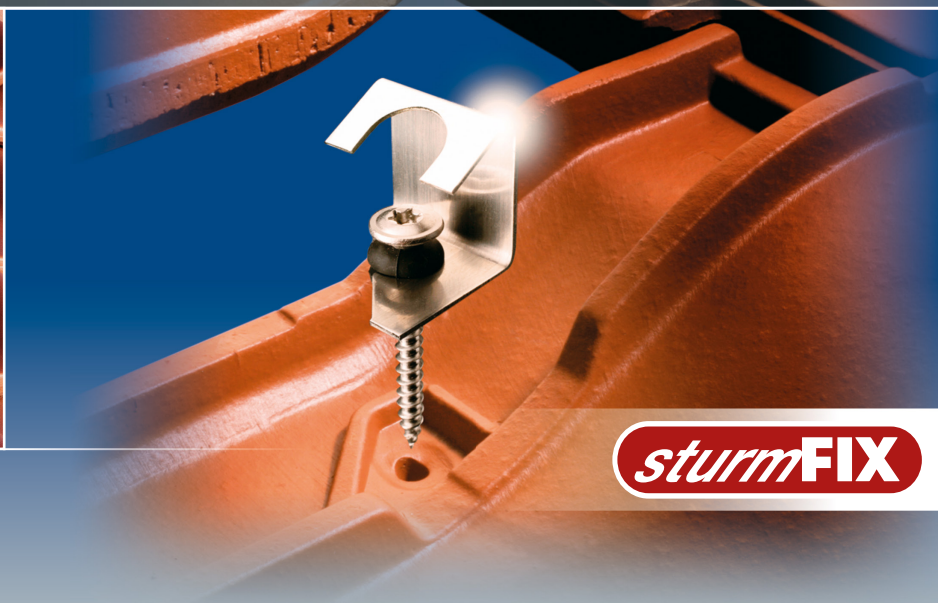
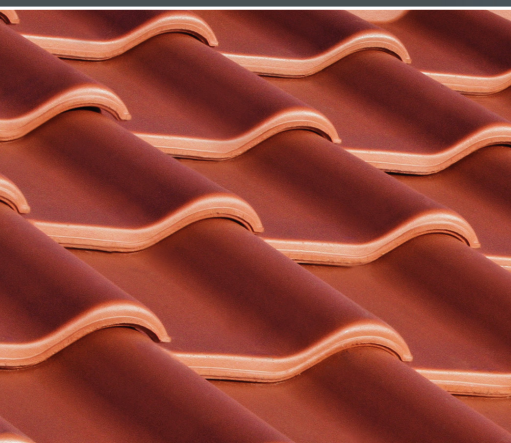

sturmFIX

sturmFIX



INNOVO 12

sturmFIX



TRADI 11

sturmFIX

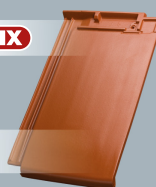

PLANO 11

sturmFIX



UNIVERSO 14

sturmFIX

PERFEKCYJNY SYSTEM ZABEZPIECZEŃ WIATROWYCH



CZERWONA ANGOBA

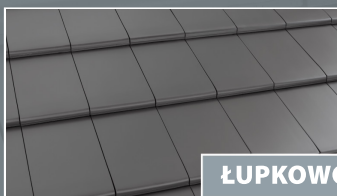

ŁUPKOWO SZARY ANGOBA



CZARNA ANGOBA

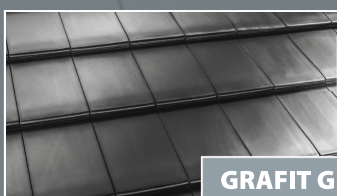

NOWOŚĆ

GRAFIT GLAZUROWANY

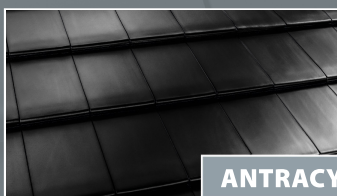
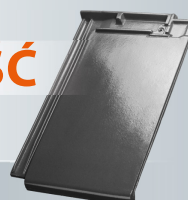

ANTRACYT GLAZUROWANY



Przedstawione kolory mogą się różnić od rzeczywistych.

DODATKI CERAMICZNE



Dachówka szczytowa lewa
Waga: ok. 5,1 kg
Zapotrzebowanie: 2,7 szt./mb
Paleta: 44 szt.



Dachówka szczytowa prawa
Waga: ok. 5,8 kg
Zapotrzebowanie: 2,7 szt./mb
Paleta: 40 szt.



Dachówka brzegowa

Dachówki szczytowe



Dachówka szczytowa lewa 1/2
Waga: ok. 3,1 kg
Zapotrzebowanie: 2,7 szt./mb
Paleta: 100 szt.



Dachówka szczytowa prawa 1/2
Waga: ok. 3,4 kg
Zapotrzebowanie: 2,7 szt./mb
Paleta: 100 szt.



Dachówka połówkowa
Waga: ok. 2,6 kg
Paleta: 144 szt.



Dachówka brzegowa 1/2

Dachówki szczytowe 1/2

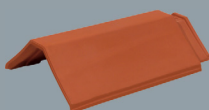

Gąsior PLANO
Waga: ok. 3,2 kg
Paleta: 100 szt.

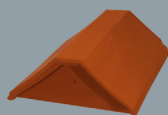

Gąsior początkowy PLANO
Waga: ok. 2,8 kg
Paleta: 40 szt.

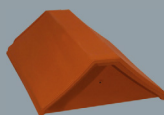

Gąsior końcowy PLANO
Waga: ok. 2,8 kg
Paleta: 40 szt.

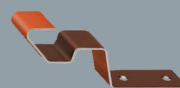

Klamra gąsiora PLANO

Gąsior PLANO



Gąsior gradowy PLANO

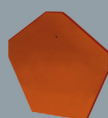

Płytko zakończeniowa PLANO



Trójkąt do gąsiora PLANO

Zakończenia kalenic



Ceramiczny komplet odpowietrzający (z węzłem przyłączeniowym oraz reduktorem) PLANO



Ceramiczna dachówka antenowa z uszczelką gumową PLANO



Dachówka wentylacyjna PLANO
Waga: ok. 4,5 kg
Paleta: 96 szt.



Dachówka solarna PLANO

Akcesoria połaciowe

PLANO 11

MINIMALISTYCZNE PIĘKNO

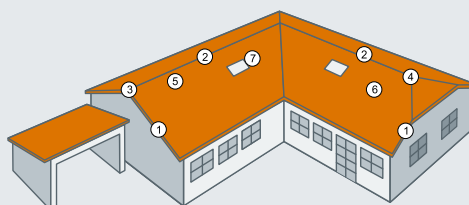

- 1 Dachówki szczytowe lewa i prawa
- 2 Gąsior PLANO
- 3 Gąsior początkowy / końcowy
- 4 Trójkąt gąsiora PLANO
- 5 Dachówka wentylacyjna
- 6 Ceramiczny komplet odpowietrzający
- 7 Dachówka solarna przejściówka

SZCZYTY ORAZ KALENICE

DACHY BAWARII

BOGENER
DACHZIEGEL

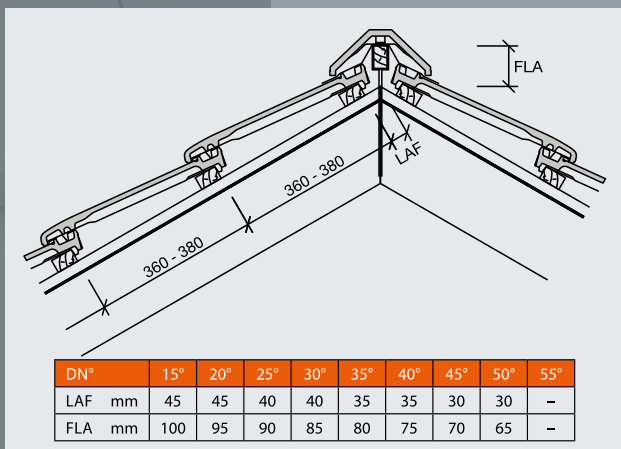

DN°	15°	20°	25°	30°	35°	40°	45°	50°	55°
LAF mm	45	45	40	40	35	35	30	30	-
FLA mm	100	95	90	85	80	75	70	65	-

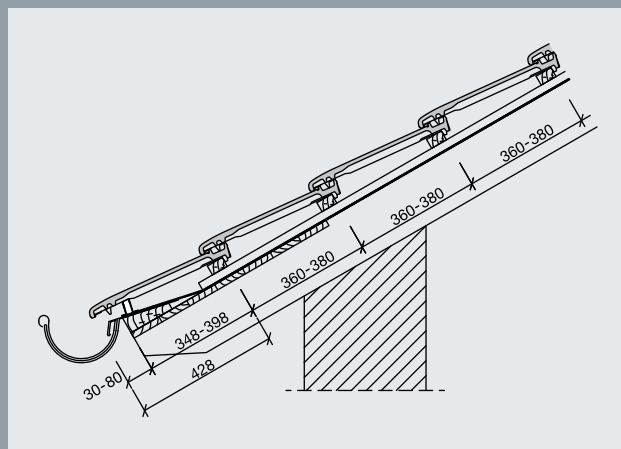

UKŁAD KALENIC Z GĄSIOREM PLANO

UKŁAD KALENIC Z GĄSIOREM PLANO

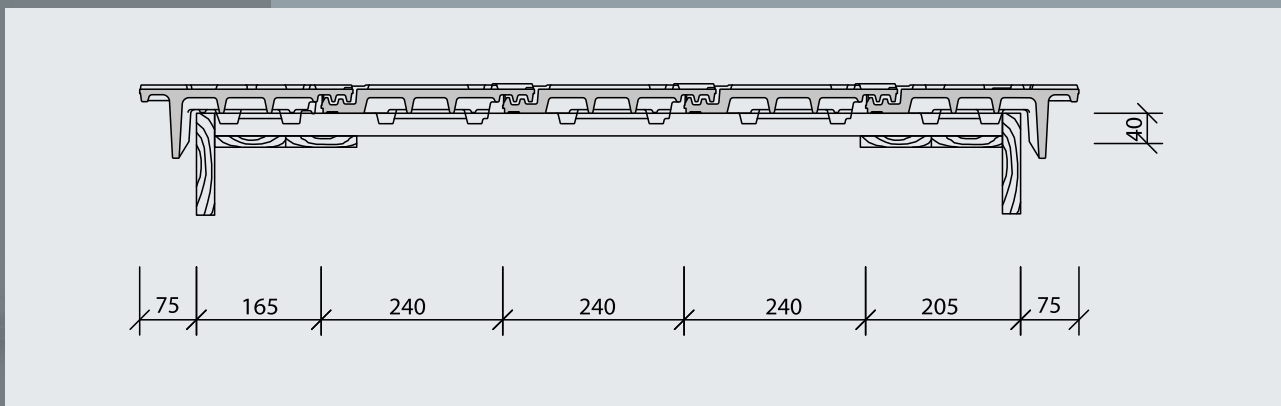

UKŁAD DACHÓWEK SZCZYTOWYCH PLANO

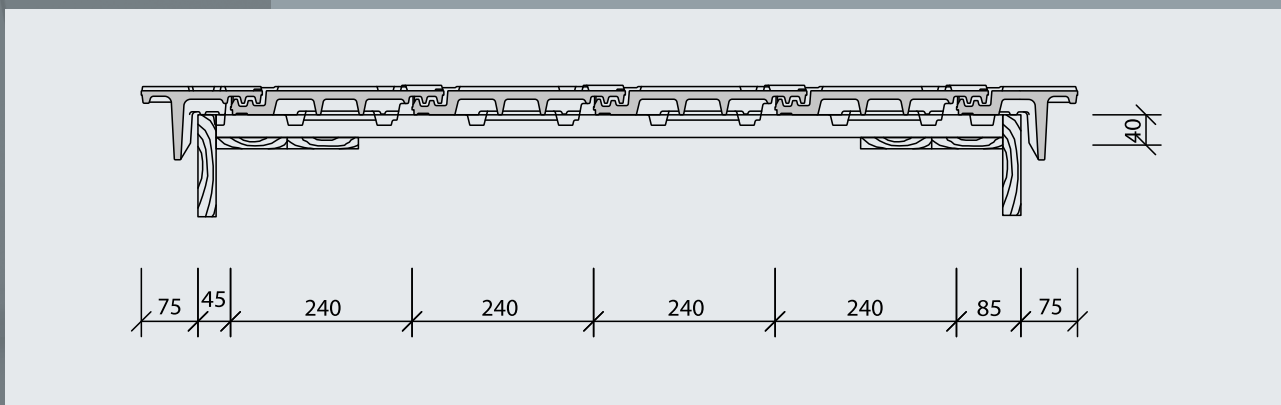

UKŁAD DACHÓWEK SZCZYTOWYCH PLANO 1/2

Fabryki BOGEN posiadają również dostępny całkowicie oryginalny system dodatków nieceramicznych „Aluminiowych”, zabezpieczeń śniegowych, komunikacji dachowej oraz innych.

PLANO 11
MINIMALISTYCZNE PIĘKNO

WWW.BOGEN.PL

DACHY BAWARII

BOGENER DACHZIEGEL

KARPIÓWKA



INNOVO 10



sturmFIX

INNOVO 12



OZDOBY DACHOWE



SYSTEM WIATROWY **sturmFIX**



PLANO 11



REFORM 11



MEMBRANA DACHOWA

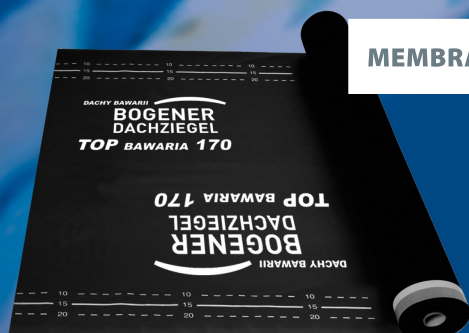

TRADI 11



MONDO 12



UNIVERSO 14



DACHY BAWARII

63-460 Nowe Skalmierzyce
Ocięż, ul. Ostrowska 50a

tel. 62 / 735 31 75
tel. 62 / 735 45 14
fax: 62 / 505 70 89
fax: 62 / 749 65 42

e-mail: dachybawarii@bogen.pl

WWW.BOGEN.PL